

TINA 2, SAMO 2 - s úložným priestorom

MONTÁŽ KORPUSU POSTELE

montážny krok 1

Obalový materiál kartón a polyetylénovú fóliu po rozbalení výrobku vhodte do kontajneru s označením papier a plasty. Po rozbalení výrobku zmontujte výrobok nasledovným spôsobom :

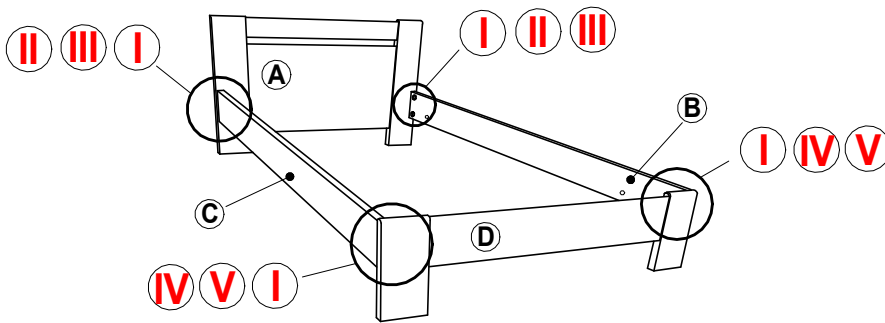

Kolík 10x40 - 12 ks	Sektor skrutka - 4 ks	Sektor podložka - 8 ks	Skrutka M6x65 - 4 ks	sektor. kľúč..... 1 ks
Matica M6 - 4ks	Okená podložka - 4 ks	Filcová podložka - 4 ks		

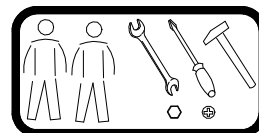

Znaky a ich vysvetlenie :

- ①, ②, ③..... MONTÁŽNE KOVANIE
- A, B, C..... DIELCE POSTELE
- Ⅰ, Ⅱ, Ⅲ..... POSTUP MONTÁŽE
- ⚠, ⚠, ⚠..... POSTUP KROKOV

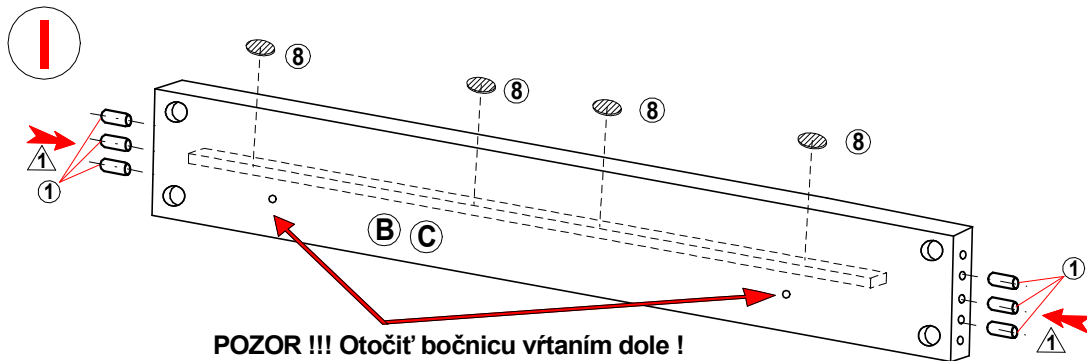
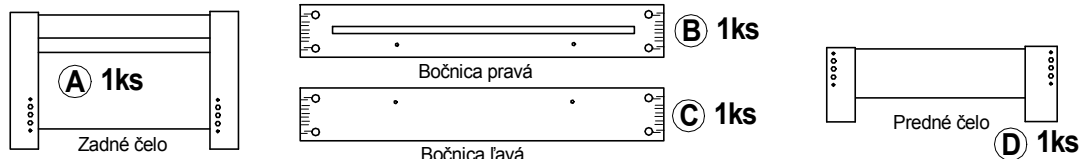

Verzia s "úložným priestorom" obsahuje jednu bočnicu s bukovým naglejkom. Táto bočnica určuje s ktorej strany sa bude vyklápať rošt.

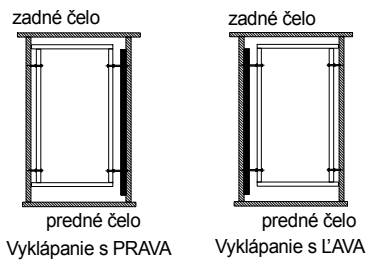

Ⅱ, Ⅲ - Montáž zadného čela A s bočnicami B a C

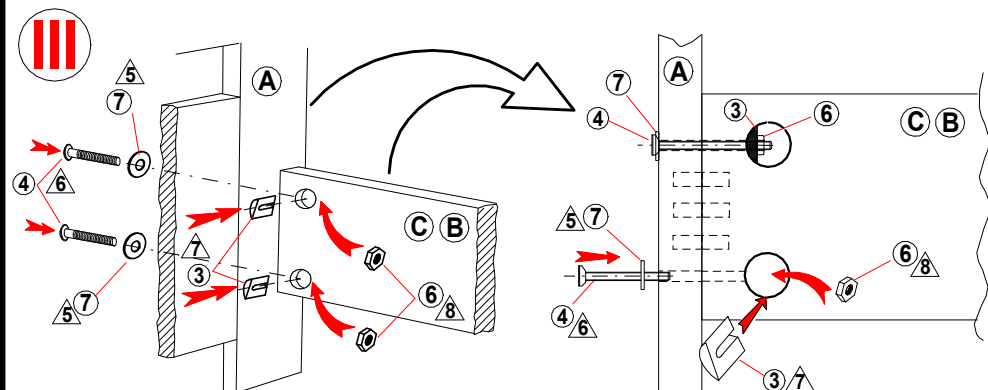
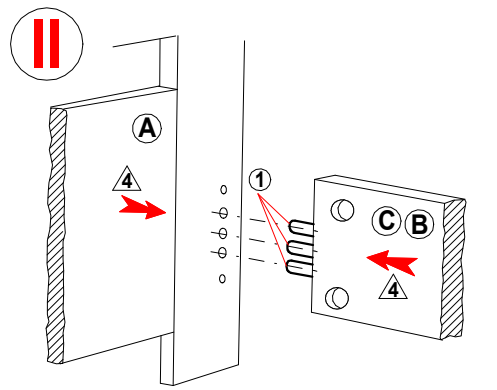

Ⅳ, Ⅴ - Montáž predného čela D s bočnicami B a C

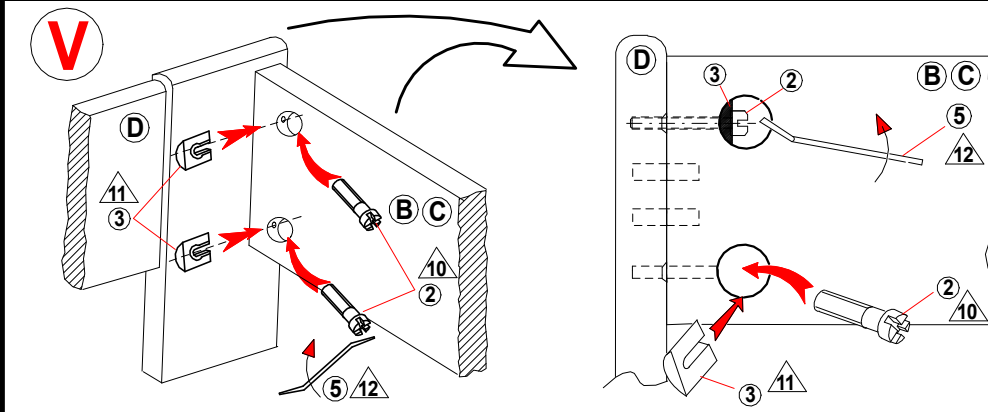
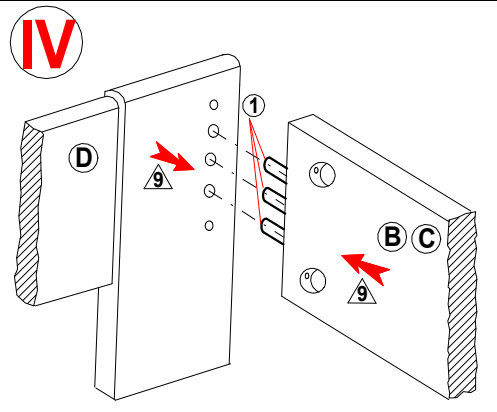

PRE POSTEL : TINA 2,3 (šírka 90) , SAMO 2,3 (šírka 90) CELESTE 2,3 (šírka 120)
 montážny krok 2

krok
I.

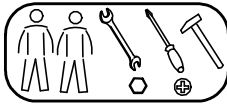

Vysvetlenie značenia

A, B, C... montážne kovanie

① ②... dielce výrobku

I II... postup montáže

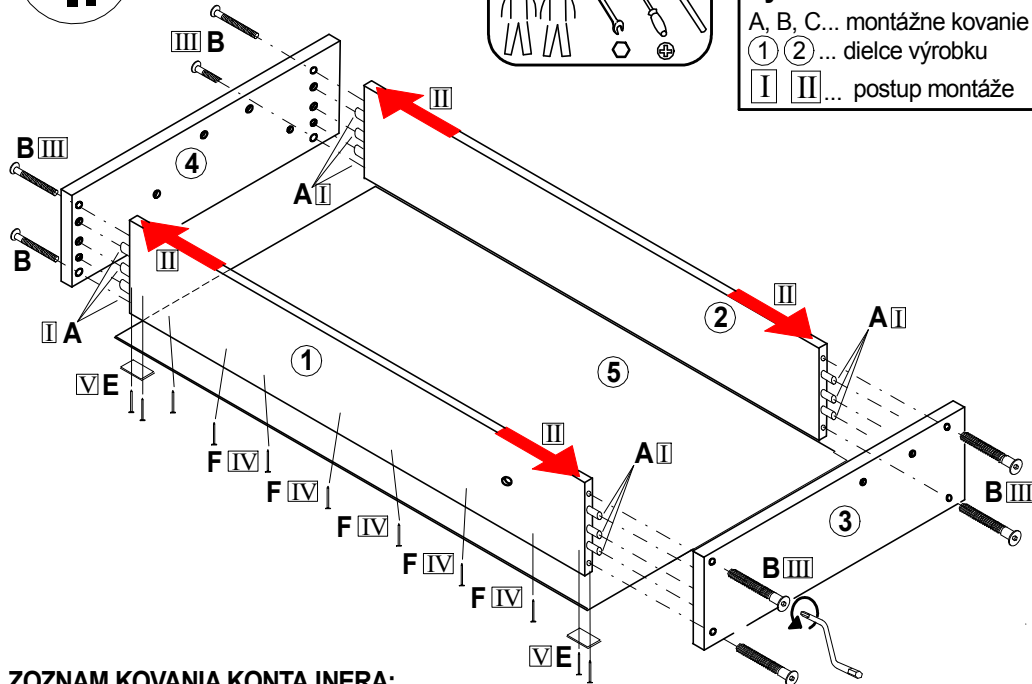

POZOR !!!

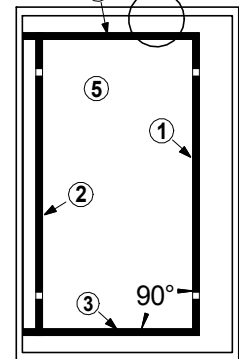

Po zmontovaní kontajnerov. Vložte kontajner do korpusu postele podľa obrázku :

Zadné čelo postele

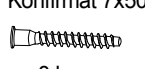
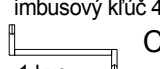

Predné čelo postele

ZOZNAM KOVANIA KONTAJNERA:

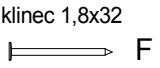
 Kolík 8/35mm 16 kusov	 Konfirmát 7x50 8 kusov	 imbusový kľúč 4 1 kus
 PVC krytka 8 kusov	 PVC klzák 4 kusov	 klíнец 1,8x32 50 kusov

ZOZNAM DIELCOV KONTAJNERA:

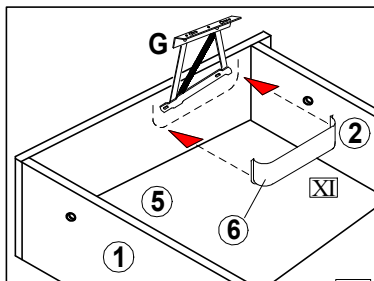
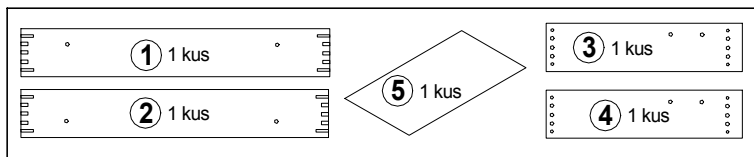

krok
II.

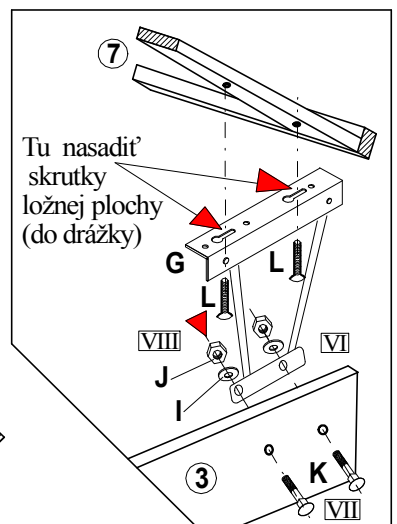
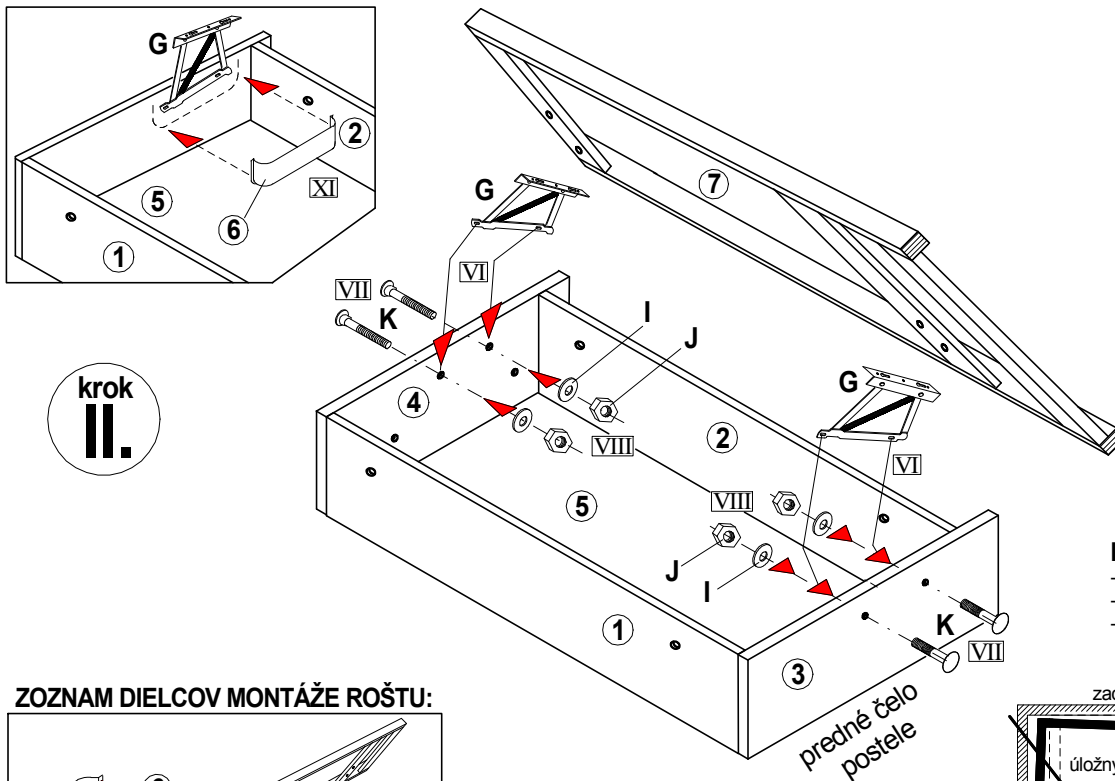

Tu nasadiť skrutky ložnej plochy (do drážky)

POZOR!!!

- rošt nesmie šúchať o korpus postele !!!
- rošt nastaviť rovnobežne s korpusom !!!
- rošt nastavíte posúvaním v drážke výklopného kovania G Obrázok hore

ZOZNAM DIELCOV MONTÁŽE ROŠTU:

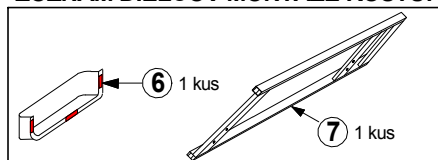

ZOZNAM KOVANIA MONTÁŽE ROŠTU:

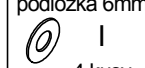
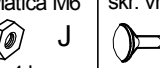
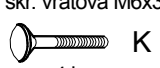
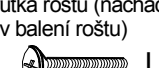
 výklopné kovanie 2 kusy	 podložka 6mm 4 kusy	 Matica M6 4 kusy	 skr. vratová M6x30 4 kusy	 skrutka roštu (nachádza sa v balení roštu) 4 kusy
---	--	---	--	--

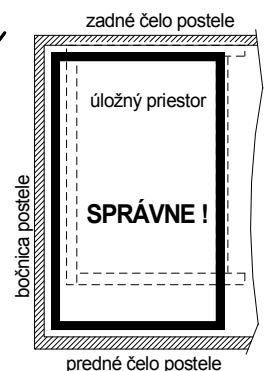
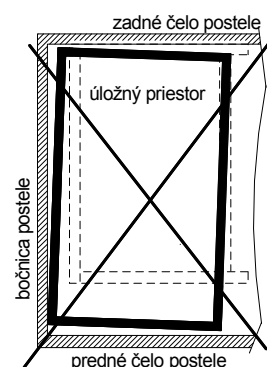

TINA, SAMO 2 - s úložným priestorom

MONTÁŽ KORPUSU POSTELE S ÚLOŽNÝM PRIESTOROM

montážny krok 3

Umiestnenie úložného priestoru v posteli :

Kroky montáže úložného priestoru :

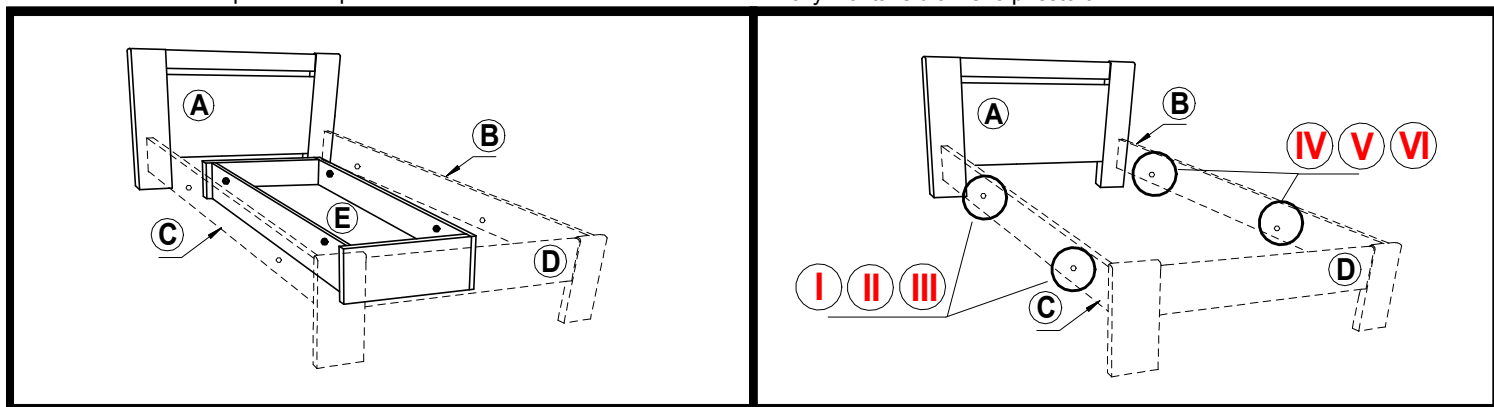

Kovanie pre spojenie kontajnerov s posteľou sa nachádza v balíku kovania úložného priestoru !!!



Závitová tyč sa nachádza v balíku (rošt + dno kontajnera)

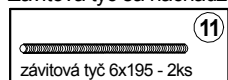

Montáž kontajnera s pravým vyklápaním roštu.
(V prípade montáže kontajnera s ľavým vyklápaním roštu je montáž totožná a však naglejok na postranici a kontajner su otočené tak aby sa dal rošt vyklápať s ľava)

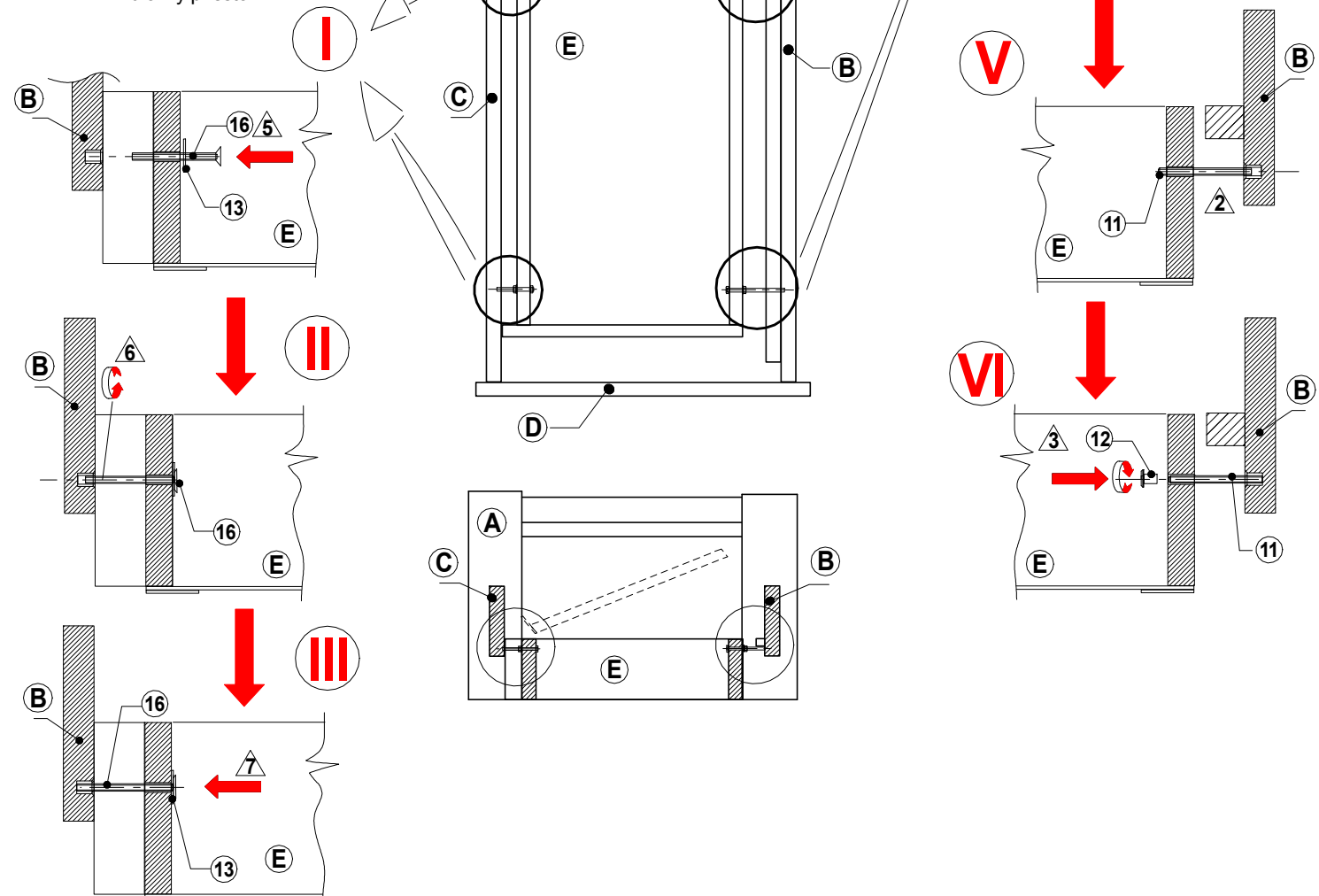
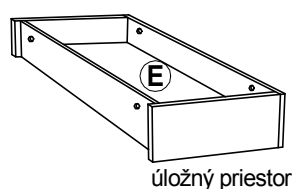

Návod na používanie :

Počas používania po polroku a potom raz do roka kontrolujte skrutky a v prípade ich uvoľnenia pevne dotiahnite. Výrobok neťahajte po podlahe, ale prekladajte.

Návod na ošetrovanie a údržbu nábytku.

Drevené lakované časti ošetrujeme bežnými prípravkami napr. COLORMAT, DIAVA, OPTI a pod. určenými na ošetrovanie lakovaného nábytku.
Drevené časti nikdy nečistíme benzínom a acetónom.

Kontakt :
fax.: 041/ 7071312
tel: 041/ 7071311

FINES a.s.
Dolné Rudiny 1
010 91 ŽILINA
SLOVAKIA