

ΠΕЧКИ DOMINO

HDCC 32200

DOMINO PLOČE ZA KUVANJE

DOMINO PLOČE ZA KUHANJE

VARNÉ DESKY DOMINO

VARIČE DOMINO

BEKO

Túto príručku si prečítajte ako prvú!

Vážený zákazník,

želáme vám, aby ste mali čo možno najväčší úžitok z vášho výrobku, ktorý bol vyrobený v moderných závodoch a prešiel prísnyimi postupmi kontroly kvality. Preto vám odporúčame, aby ste si túto používateľskú príručku pozorne prečítali pred použitím výrobku a aby ste si ju odložili pre referenciu v budúcnosti. Ak rúru prevediete na inú osobu, dajte tejto osobe aj používateľskú príručku.

Používateľská príručka vám pomôže pri rýchlom a bezpečnom používaní výrobku.

- Pred montážou a spustením výrobku si prečítajte používateľskú príručku.
- Musíte presne dodržiavať bezpečnostné pokyny.
- Odložte si túto používateľskú príručku tak, aby bola ľahko dostupná pre referenciu v budúcnosti.
- Prečítajte si aj ostatné dokumenty dodávané s výrobkom.
Pamätajte si, že táto používateľská príručka sa môže vzťahovať aj na niektoré ďalšie modely.
Rozdiely medzi modelmi sú výslovne uvedené v príručke.

Vysvetlivky k symbolom

V celej používateľskej príručke sa používajú nasledujúce symboly:

 Dôležité informácie alebo užitočné tipy pre používanie.

 Výstrahy pred nebezpečnými situáciami týkajúce sa života a majetku.

 Výstrahy pred zásahom elektrickým prúdom.

 Výstrahy pred nebezpečenstvom požiaru.

 Výstrahy pred horúcimi povrchmi.



Arçelik A.Ş.
Karaağaç caddesi No:2-6
34445 Sütlüce/Istanbul/TURKEY
Made in TURKEY

Obsah

1	Všeobecné informácie	4
	Prehľad	4
	Technické parametre.....	5
2	Bezpečnostné pokyny	6
	Všeobecná bezpečnosť	6
	Bezpečnosť pri práci s elektrinou.....	7
	Zamýšľané použitie	7
	Bezpečnosť detí	7
3	Inštalácia	8
	Pred inštaláciou	8
	Montáž a pripojenie	8
	Likvidácia.....	10
	Likvidácia obalového materiálu	10
	Likvidácia starého výrobku.....	10
	Budúca preprava.....	10
4	Prípravy	11
	Tipy na šetrenie energiou.....	11
	Prvé spustenie	11
	Prvé čistenie výrobku	11
5	Používanie platne	12
	Všeobecné informácie o varení.....	12
	Používanie platní	13
6	Údržba a starostlivosť	14
	Všeobecné informácie	14
	Čistenie platne	14
7	Odstraňovanie porúch	15

1 Všeobecné informácie

Prehľad

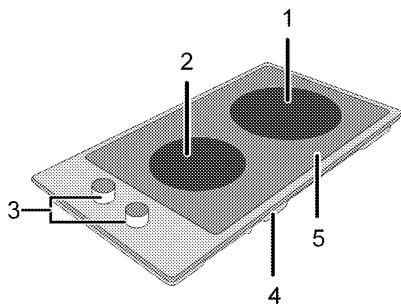

- | | | | |
|---|-------------------------|---|---------------|
| 1 | Jednokruhová varná zóna | 4 | Základný kryt |
| 2 | Jednokruhová varná zóna | 5 | Platňa horáka |
| 3 | Ovládací panel | | |

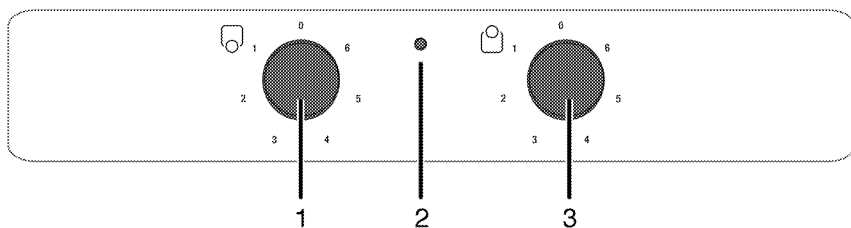



- | | | | |
|---|--------------------------------|---|-------------------------------|
| 1 | Jednokruhová varná zóna Vpredu | 3 | Jednokruhová varná zóna Vzadu |
| 2 | Výstražné svetlo | | |

Technické parametre

Napätie/frekvencia	220-240 V ~ 50 Hz
Celkový príkon	2.9 kW
Poistka	min. 16 A
Typ kábla/prierez	H05RR-FG 3 x 1,5 mm ²
Dĺžka kábla	max. 2 m
Vonkajšie rozmery (výška/šírka/hĺbka)	75 mm/288 mm/510 mm
Montážne rozmery (šírka/hĺbka)	268 mm/490 mm
Horáky	
Vpredu	Jednokruhová varná zóna
Rozmer	140 mm
Výkon	1200 W
Vzadu	Jednokruhová varná zóna
Rozmer	180 mm
Výkon	1700 W

 Technické parametre sa môžu zmeniť bez predchádzajúceho upozornenia za účelom zlepšenia kvality výrobku.

 Obrázky v tejto príručke sú schematické a nemusia sa úplne zhodovať s vaším výrobkom.

 Hodnoty uvedené na štítkoch produktov alebo v sprievodnej dokumentácii boli dosiahnuté v laboratórnych podmienkach v súlade s príslušnými normami. V závislosti od prevádzkových podmienok a podmienok okolitého prostredia výrobku sa tieto hodnoty môžu líšiť.

2 Bezpečnostné pokyny

Všeobecná bezpečnosť

- Tento výrobok nie je určený na to, aby ho používali osoby s fyzickými, zmyslovými alebo mentálnymi poruchami, ani nepoučené alebo neskúsené osoby (vrátane detí), kým nie sú pod dozorom osoby, ktorá bude zodpovedná za ich bezpečnosť, alebo ktorá ich primerane poučí o používaní výrobku.
Musíte dávať pozor na deti, aby sa s výrobkom nehrali.
- Výrobok pripojte k uzemnenej zásuvke/sieti, chránenej poistkou s vhodnou kapacitou tak, ako je to uvedené v tabuľke „Technické parametre“. Ak používate výrobok s transformátorom alebo bez neho, montáž uzemnenia prenehajte na kvalifikovaného elektrikára. Naša spoločnosť nezodpovedá za žiadne škody, ktoré sú spôsobené v dôsledku používania výrobku bez namontovaného uzemnenia v súlade s miestnymi predpismi.
- Výrobok nepoužívajte, ak je sieťový kábel alebo zástrčka poškodená. Zavolajte autorizovaného servisného technika.
- Ak je výrobok vadný alebo ak má akékoľvek viditeľné poškodenie, nepoužívajte ho.
- Na výrobku nevykonávajte žiadne opravy, ani úpravy. Môžete ale odstrániť niektoré problémy, ktoré nevyžadujú žiadne opravy alebo zmeny. Pozrite si časť *Odstraňovanie porúch, strana 15.*
- Výrobok nikdy neumývajte vodou! Hrozí riziko zásahu elektrickým prúdom!
- Výrobok nikdy nepoužívajte v prípade, keď máte ovplyvnený úsudok alebo koordináciu po požití alkoholu a/alebo liekov.
- Počas procesov montáže, údržby, čistenia a opravy musíte výrobok odpojiť zo siete.
- Montáž a opravu musia vždy vykonávať autorizovaní servisní technici. Výrobca nebude zodpovedný za škody, ktoré majú pôvod v postupoch, ktoré vykonajú neoprávnené osoby.
- Ak v riadoch používate alkoholické nápoje, dávajte pozor. Alkohol sa pri vysokých teplotách vyparuje a môže spôsobiť požiar, pretože sa môže vznietiť, ak príde do styku s horúcimi povrchmi.
- V rúre neohrievajte uzatvorené konzervy a sklenené poháre. Tlak, ktorý sa v pohári nahromadí, môže spôsobiť, že pohár praskne.
- Nekladte žiadne horľavé látky do blízkosti produktu, pretože bočné strany sa počas používania stanú horúcimi.
- Nezakrývajte žiadny z vetracích otvorov.
- Po každom použití sa uistite, že je výrobok vypnutý.
- Poskodenie platne môže byť spôsobené tlakom výparov, ktorý vznikol kvôli vlhkosti na povrchu platne alebo v spodnej časti

nádoby. Preto sa ubezpečte, že povrch rúry a dolné časti nádob sú vždy suché.

-  Výrobok musí namontovať kvalifikovaná osoba podľa platných predpisov. V opačnom prípade záruka stratí platnosť.

Bezpečnosť pri práci s elektrinou

- Všetky práce na elektrických zariadeniach a systémoch môžu vykonávať iba autorizovaní kvalifikovaní odborníci.
- V prípade akéhokoľvek poškodenia vypnite prístroj a odpojte ho od sieťového zdroja. Za týmto účelom vypnite poistku.
- Uistite sa, že prúdová hodnota poistky je vhodná pre prúd variča.

Zamýšľané použitie

Tento výrobok je navrhnutý na používanie v domácnosti. Komerčné využitie nie je prípustné. Výrobca nebude zodpovedný za žiadne škody spôsobené nesprávnym používaním alebo manipuláciou.

Bezpečnosť detí

- Prístupné časti spotrebiča sa počas používania spotrebiča zohrejú a kým sa spotrebič neochladí, deti by ste mali držať preč od spotrebiča.
- Nad spotrebičom neukladajte žiadne veci, na ktoré by deti mohli dosiahnuť.
- Obalové materiály sú pre deti nebezpečné. Obalové materiály držte mimo dosahu detí. Likvidujte všetky časti balenia v súlade s predpismi o životnom prostredí.

3 Inštalácia

Pred inštaláciou

Platňa je určená na montáž v bežných pracovných plochách. Zpečná vzdialenosť musí byť ponechaná medzi prístrojom a kuchynskou stenou a nábytkom. Pozrite si obrázok (hodnoty sú v mm).

- Odstráňte obalové materiály a prepravné pásky.

- Povrchy, syntetické lamináty a lepidlá musia byť teplovzdorné (minimálne 100 °C).
- Pracovná plocha musí byť zarovnaná a upevnená horizontálne.
- Vytvorte otvor pre platňu na pracovnej ploche podľa montážnych rozmerov.

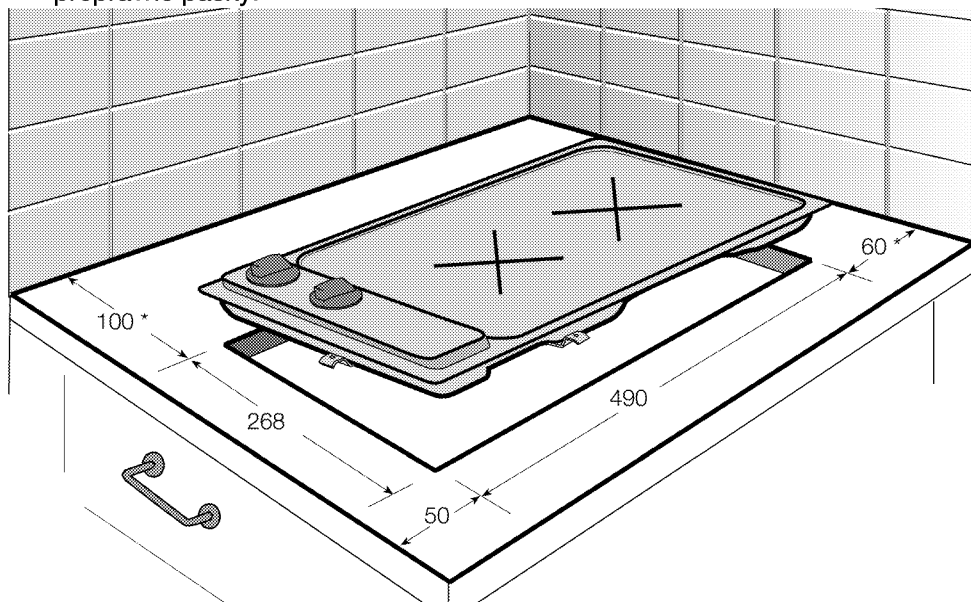

* min.

Montáž a pripojenie

-  **Nebezpečenstvo prasknutia skla!** Keramickú platňu nekladte na roh alebo okraj.
- Za účelom inštalácie sa spotrebič musí zapojiť v súlade so všetkými miestnymi plynovými a/alebo elektrickými nariadeniami.

Pripojenie na sieťový zdroj

-  **Toto zariadenie musí byť uzemnené!**

Naša spoločnosť nepreberá zodpovednosť za poškodenia spôsobené použitím rúry bez správneho uzemnenia.

⚠ Pri neodbornej montáži hrozí nebezpečenstvo zásahu elektrickým prúdom, skratu alebo požiaru!

Spotrebič môže byť pripojený k sieťovému napájaniu iba autorizovanou a kvalifikovanou osobou a spotrebič je v záruke iba po správnej montáži.

⚠ Poškodenie napájacieho kábla predstavuje nebezpečenstvo zásahu elektrickým prúdom, skratu alebo požiaru!

Sieťový kábel nesmie byť stisnutý, ohnutý, ani stlačený, ani prísť do styku s horúcimi časťami spotrebiča.

Ak je sieťový kábel poškodený, musí byť vymenený kvalifikovaným elektrikárom.

- Údaje sieťového napájania sa musia zhodovať s údajmi uvedenými na výkonnostnom štítku prístroja. Výkonnostný štítok sa nachádza pri kryte prístroja.
- Pripájací kábel prístroja sa musí zhodovať s technickými údajmi a spotrebou energie. Pozrite si *Technické parametre, strana 5*.

i Zásuvka by mala byť po montáži ľahko prístupná (ale nie nad platňou).

Zasuňte sieťový kábel do zásuvky.

⚠ Nebezpečenstvo zásahu elektrickým prúdom!
Pred začatím akejkoľvek práce na elektroinštalácii odpojte výrobok od siete.

Inštalácia

1. Pripravte priehradku podľa inštalčných rozmerov v používateľskej príručke.
2. Aby ste predišli vniknutiu cudzích častíc a tekutín do priestoru medzi platňou a pultom, použijete tmel dodávaný v balení na obrys krytu v pulte pred montážou, ale uistite sa, že tmel sa nevytláča.
3. Umiestnite platňu sporáka do priehradky tak, že ovládacie tlačidlá budú smerovať dopredu.

Pohľad zo spodnej strany (pripájací otvor)

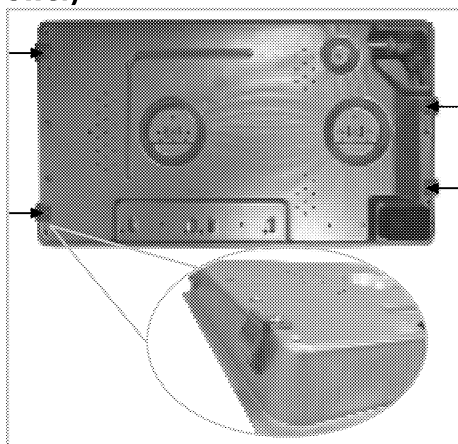

i Prepojovacie svorky sa dodajú nainštalované na platni sporáka. Urobenie pripojení do iných otvorov nie je dobrou praxou pre otázky bezpečnosti, pretože môže poškodiť plynový a elektrický systém.

i Keď montujete platňu nad skrinku, musíte namontovať deliacu policu tak, ako je to znázornené na obrázku vyššie. Ak montujete nad vstavanú rúru, toto nie je potrebné.

Ak napríklad kvôli upevneniu spotrebiča nad zásuvku sa spodná strana spotrebiča dotýka, musí byť zakrytá drevenou doskou.

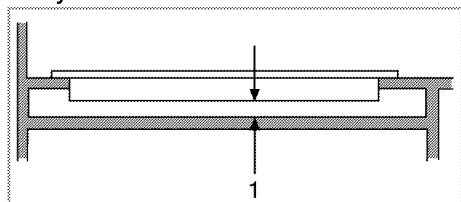

1 min. 50 mm

Záverečná kontrola

1. Zapojte napájací kábel a zapnite poistku zariadenia.
2. Skontrolujte funkčnosť.

Likvidácia

Likvidácia obalového materiálu

Obalové materiály sú pre deti nebezpečné. Obalové materiály uchovávajte na bezpečnom mieste, mimo dosahu detí.

Obalové materiály výrobku sú vyrobené z recyklovateľných materiálov. Riadne ich zlikvidujte a roztriedte v súlade s pokynmi na recykláciu odpadu. Nelikvidujte ich spolu s bežným odpadom z domácnosti.

Likvidácia starého výrobku



Starý výrobok zlikvidujte spôsobom, ktorý je priaznivý pre životné prostredie.

Toto zariadenie nesie symbol separovaného zberu pre odpadové elektrické a elektronické zariadenia (WEEE). To znamená, že s týmto zariadením musíte naložiť podľa

Európskej smernice č. 2002/96/ES za účelom recyklácie alebo odstránenia s minimalizáciou dopadu na životné prostredie. Ďalšie informácie získate od miestnych alebo regionálnych úradov.

Elektronické zariadenia nezahrnuté do procesu separovaného zberu predstavujú nebezpečenstvo pre životné prostredie a ľudské zdravie kvôli prítomnosti nebezpečných látok. Informácie ohľadom likvidácie vášho výrobku získate u vášho miestneho predajcu alebo strediska separovaného zberu.

Pred likvidáciou výrobku odstráňte zástrčku sieťového kábla a znefunkčnite zámku dvierok (ak je namontovaná), aby ste predišli nebezpečným podmienkam pre deti.

Budúca preprava

- Odložte si pôvodnú krabicu z výrobku a výrobok prepravujte v nej. Postupujte podľa pokynov na krabici. Ak nemáte pôvodnú krabicu, výrobok zabaľte do bublinkového obalu alebo do hrubého kartónu a bezpečne ho zalepte páskou.
- Na dvíhanie alebo prenášanie výrobku nepoužívajte dvierka, ani rúčku.
- Na vrch spotrebiča nekladte iné predmety. Spotrebič sa musí prenášať kolmo.
- Skontrolujte celkový vzhľad výrobku, či neobsahuje akékoľvek poškodenie, ktoré sa mohlo vyskytnúť pri preprave.

4 Prípravy

Tipy na šetrenie energiou

Nasledujúce informácie vám pomôžu používať váš spotrebič ekologicky a šetriť energiu:

- Pred varením mrazeného jedla ho rozmrazte.
- Na varenie používajte hrnce/panvice s pokrievkami. Ak pokrievku nemáte, spotreba energie sa môže zvýšiť 4-krát.
- Vyberte horák, ktorý je vhodný pre veľkosť dna hrnca, ktorý plánujete použiť. Pre jedlá vždy vyberajte správnu veľkosť hrnca. Väčšie hrnce vyžadujú viac energie.
- Pri varení s elektrickými platňami dávajte pozor, aby ste používali hrnce s plochým dnom. Hrnce s tenkým dnom poskytnú lepšie vedenie tepla. Úspora energie môže dosahovať až 1/3.
- Nádoby a hrnce musia byť kompatibilné s varnými zónami. Dno nádob alebo hrncov nesmie byť menšie ako varná platňa.

- Varné zóny a dná hrncov udržiavajte v čistote. Znečistenie zníži tepelnú vodivosť medzi varnou zónou a dnom hrnca.
- Pri dlhých vareniach vypnite varnú zónu 5 alebo 10 minút pred uplynutím času varenia. Využívaním zostatkového tepla môžete dosiahnuť úsporu energie až 20 %.

Prvé spustenie

Prvé čistenie výrobku

-  Niektoré saponáty alebo čistiace látky môžu poškodiť povrch. Nepoužívajte agresívne saponáty, čistiace prášky/emulzie, ani žiadne ostré predmety.

1. Odstráňte všetky obalové materiály.
2. Vytierajte povrchy produktu vlhkou tkaninou alebo špongiou a utrite ich tkaninou.

5 Používanie platne

Všeobecné informácie o varení

⚠ Riziko požiaru hroziace od prehriateho oleja!
Keď ohrievate olej, nenechávajte ho bez dozoru.

Nikdy sa nepokúšajte uhasiť požiar vodou! Keď sa olej vznietil, okamžite zakryte hrniec alebo panvicu pokrievkou. Ak je to bezpečné, tak vypnite platňu sporáka a zavolajte požiarnu službu.

- Zaisťujte, aby sa rukoväte panvíc nemohli náhodne zachytiť alebo udrieť a ohriať od susedných výhrevných zón. Nepoužívajte hrnce, ktoré sú nestabilné a ľahko sa dajú prevrátiť. Hrnce, ktoré sú príliš ťažké na to, aby sa ľahko premiestňovali, keď sú naplnené, môžu tiež predstavovať nebezpečenstvo. Používajte hrnce alebo panvice s plochým dnom.
- Používajte hrnce, ktoré majú dostatočnú kapacitu pre varené množstvo jedla, aby nevykypeli a nezapríčinili nepotrebné čistenie. Na horáky nedávajte pokrievky. Hrnce vždy umiestnite do stredu nad horáky. Keď premiestňujete hrnce z jedného horáka na druhý, vždy ich nadvihnite a neposúvajte ich.

Tipy pre sklo-keramické platne

- Sklo-keramický povrch je teplovzdorný a nie je citlivý na veľké teplotné rozdiely.
- Sklo-keramickú platňu nepoužívajte na ukladanie predmetov alebo ako povrch na krájanie.
- Používajte hrnce a panvice s hladkým dnom. Ostré hrany spôsobujú škrabance na povrchu.
- Nepoužívajte hliníkové hrnce a panvice. Hliník poškodzuje sklo-keramický povrch.

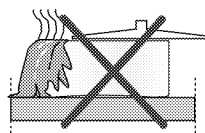

Pokvapkanie môže poškodiť keramický povrch a spôsobiť požiar.

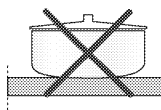

Nepoužívajte hrnce, ktoré majú vypuklé alebo preliačené dno.

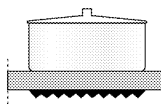

Používajte hrnce a panvice s jemným dnom. Zaisťujú dobrý prenos tepla.

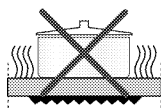

Ak je panvica príliš malá, plytváte energiou.

Používanie platní

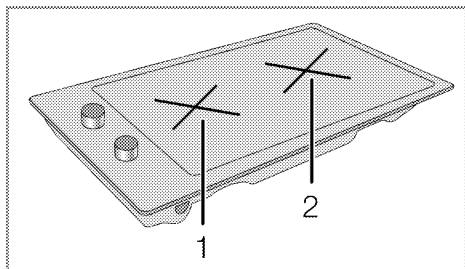

- 1 Jednokruhová varná zóna 14-16 cm
- 2 Jednokruhová varná zóna 18-20 cm predstavuje zoznam odporúčaného priemeru hrncov, ktoré sa môžu použiť vo vzťahu k horákom.

Rozbité sklo!

Nenechajte na platňu spadnúť žiadne predmety. Dokonca aj malé predmety (napr. soľnička) môžu poškodiť platňu. Nepoužívajte sklo-keramické platne s prasklinami. Do trhlín sa môže dostať voda a spôsobiť skrat.

Ak je povrch akýmkoľvek spôsobom poškodený (napr. viditeľné praskliny), ihneď spotrebič vypnite, aby ste znížili riziko zásahu elektrickým prúdom.

Sklo-keramická platňa je vybavená prevádzkovým svetlom a indikátorom zostatkového tepla.

Indikátor zostatkového tepla označuje polohu zapnutej platne a zostane rozsvietený po vypnutí. (Keď teplota platne klesne pod teplotu vhodnú na dotknutie, svetlo indikátora teploty sa vypne). Slabé blikajúce osvetlenie nie je problémom pri svetle indikátora zvyškového tepla.

Zapnutie platne

Ovládacie gombíky platne sa používajú na prácu s platňami. Aby ste získali požadovaný varný výkon, otočte ovládacie gombík platne na príslušnú úroveň.

Úroveň varenia	1	2 – 3	4 – 6
	varovanie	dusenie, slabé vrenie	varenie, pečenie

Vypnutie platne

Otočte ovládacie gombík platne do vypnutej polohy (hore).

6 Údržba a starostlivosť

Všeobecné informácie

 Nebezpečenstvo zásahu elektrickým prúdom!
Pred čistením spotrebiča ho odpojte od elektriny, aby ste sa vyhli zásahu elektrickým prúdom.

 Horúce povrchy môžu spôsobiť popáleniny!
Pred čistením prístroja ho nechajte vychladnúť.

 Niektoré saponáty alebo čistiace látky môžu poškodiť povrch. Nepoužívajte agresívne saponáty, čistiace prášky/emulzie, ani žiadne ostré predmety.

Po každom použití spotrebič dôkladne vyčistite. Týmto spôsobom bude možné odstrániť zvyšky z varenia ľahšie, čím im zabránite pred zhorením pri ďalšom použití výrobku.

Na čistenie spotrebiča nie sú potrebné žiadne zvláštne čistiace prípravky. Odporúča sa použiť teplú vodu s umývacím roztokom, jemnú tkaninu alebo špongiu a na sušenie použiť suchú tkaninu.

Nepoužívajte drsné čistiace látky!

 Na čistenie nepoužívajte parné čističe.

Čistenie platne

Keramické platne

Platňu vždy úplne utrite s tkaninou vyžmýkanou v čistej vode (zvyšky by mohli poškodiť keramický sklený povrch pri ďalšom použití platne). V žiadnom prípade by ste zaschnuté zvyšky nemali odstraňovať nožmi so zúbkovaným okrajom, drátenkou, ani podobnými nástrojmi.

Vodný kameň (žltej farby) odstráňte malým množstvom odvápnovacím prostriedkom, ako je napríklad Durgol, ocot alebo citrónová šťava.

Prostriedok naneste špongiou a v prípade väčšieho znečistenia ho nechajte pôsobiť po dlhší čas. Potom platňu umyte vodou.

 Jedlá na báze cukru, ako je puding a melasa by ste mali ihneď odstrániť a nečakať, kým sa povrch ochladí. Inak môže dôjsť k trvalému poškodeniu platne.

7 Odstraňovanie porúch

-  Pri neodborných opravách hrozí nebezpečenstvo zásahu elektrickým prúdom, skratu alebo požiaru!
Opravy na spotrebiči môže vykonávať schválené servisné stredisko.

Bežné prevádzkové podmienky

- Dym a zápach sa môžu šíriť niekoľko hodín počas prvej prevádzky.
- Keď sa kovové diely zahrejú, môžu sa rozťahovať a vydávať zvuky.

N Skôr, než zavoláte technické stredisko, skontrolujte nasledujúce body.

Elektrické zariadenie

Zlyhanie/problém	Možná príčina	Rada/náprava
Zariadenie nepracuje.	Poistka je chybná alebo je vypnutá.	Skontrolujte poistky v poistkovej skrinke. Ak je to nutné, vymeňte ich alebo zapnite.
	Zástrčka výrobku sa nedá pripojiť do uzemnenej zásuvky.	Skontrolujte pripojenie zástrčky.

ak sa problém nepodarilo vyriešiť:

1. Oddel'te prístroj od sieťového zdroja (vypnite alebo odskrutkujte poistku).
2. Zavolajte do popredajného servisu vášho maloobchodného predajcu.

-  **Nepokúšajte sa opravovať varič svojpomocne. Vo variči sa nenachádzajú žiadne diely, ktorých servis by mohol vykonať spotrebiteľ.**